

Отчет по результатам само обследования за 2024 год

АВТОНОМНАЯ НЕКОММЕРЧЕСКАЯ ОРГАНИЗАЦИЯ ПРОФЕССИОНАЛЬНОГО ОБРАЗОВАНИЯ УЧЕБНЫЙ ЦЕНТР «ДРАЙВ»

Новосибирская область, г. Татарск, ул. Ленина 68

Само обследование проведено директором АНО ПО Учебный центр «ДРАЙВ» Михеев А.В.

1. Оценка образовательной деятельности

Образовательная деятельность АНО ПО Учебный центр «ДРАЙВ» соответствует требованиям Федерального закона от 10 декабря 1995 г. № 196-ФЗ «О безопасности дорожного движения»; Федерального закона от 29 декабря 2012 г. № 273-ФЗ «Об образовании в Российской Федерации»; Примерных программ профессионального обучения водителей транспортных средств соответствующих категорий и подкатегорий, утвержденных приказом Минобрнауки России от 26.08.2020 года № 1408 (зарегистрирован Минюстом России 10.03.2022 года, регистрационный № 438); Порядка организации и осуществления образовательной деятельности по основным программам профессионального обучения, утвержденного приказом Министерства образования и науки Российской Федерации от 8 ноября 2021 г. № 808.

2. Оценка системы управления организации

Управление образовательной организацией осуществляется в соответствии с законодательством Российской Федерации и Уставом АНО ПО Учебный центр «ДРАЙВ» НСО, г. Татарск
Лицензия 54ЛО1 № 0003559 от 15.12.2016 г. (Бессрочно)

3. Оценка содержания и качества подготовки обучающихся за 2024 год

Качеству обучения в АНО ПО Учебный центр «ДРАЙВ» уделяется большое внимание на всех этапах образовательного процесса, начиная с приема слушателей. На этапе приема слушателей выявляются и оцениваются моменты целесообразности и возможности обучения по данной специальности, в том числе медицинские показатели. Итоговая аттестация слушателей проводится в форме выпускных экзаменов перед экзаменационной комиссией, персональный состав которой утверждается распоряжением директора. Оценка качества обучения специалистов при аттестации осуществлялась на основе анализа итоговых аттестаций слушателей за последний учебный год, текущего учебного года, а также текущего контроля знаний по дисциплинам учебных планов и результатов тестирования по единому тесту при приеме и итоговой аттестации слушателей. Определяющим при оценке качества обучения явились результаты итоговой аттестации, а так же

отсутствие рекламаций и наличие положительных отзывов на качество обучения со стороны слушателей.

Количество обучающихся	Отчислено в процессе обучения				Допущено к квалификационному экзамену		Сдали квалификационный экзамен								Не сдали квалификационный экзамен		Сдали экзамен в ГИБДД с первого раза	
	Всего		В том числе по неуспеваемости				Всего		Из них с оценками									
	чел	%	чел	%	чел	%	чел	%	чел	%	чел	%	чел	%	чел	%	чел	%
226	0	0	-	-	120	65	120	65	48	37	38	44	34	18	0	0	41	20

Итоговая аттестация слушателей по специальностям осуществляется в форме компьютерного тестирования по теоретическому курсу и двухэтапного практического экзамена. Компьютерное тестирование слушателей включает отдельные блоки вопросов по Устройству и техническому обслуживанию автомобиля, Правилам дорожного движения и Основам управления транспортным средством и безопасности движения, а также экзамен по Оказанию первой медицинской помощи. Практический экзамен включает в себя : оценка навыков управления автомобилем в условиях реального дорожного движения.

Итоговые выпускные экзамены показали высокую степень усвоения слушателями теоретических знаний и приобретение практических умений и навыков при управлении автомобилем. Выпускные экзамены позволили закрепить теоретические знания и практические умения и навыки, полученные слушателями в процессе обучения, выработать умение самостоятельно находить решения конкретных задач, возникающих в процессе управления автомобилем.

Необходимо отметить актуальность проведения выпускных экзаменов.

Анализ результатов выпускных экзаменов слушателей, прошедших профессиональную подготовку, показал соответствие уровня знаний и качества обучения слушателей требованиям государственного стандарта.

4. Оценка организации учебного процесса

Организация учебного процесса соответствует требованиям Профессиональной Программы подготовки водителей транспортных средств категории «В», методическим рекомендациям по организации образовательного процесса по профессиональному обучению водителей транспортных средств соответствующих категорий, подкатегорий, утвержденным руководителем образовательной организации.

5. Оценка качества кадрового обеспечения

Педагогические работники, реализующие программу профессионального обучения водителей транспортных средств, в том числе преподаватели учебных предметов, мастера производственного обучения, удовлетворяют квалификационным требованиям, указанным в квалификационных справочниках по соответствующим должностям.

6. Оценка качества учебно-методического обеспечения

Учебно-методические материалы позволяют реализовать образовательные программы профессионального обучения водителей транспортных средств в полном объеме и представлены:

- Примерной программой профессиональной подготовки водителей транспортных средств, утвержденной в установленном порядке;
- программами профессиональной подготовки водителей транспортных средств, согласованными с Госавтоинспекцией и утвержденными руководителем организации, осуществляющей образовательную деятельность;
- методическими рекомендациями по организации образовательного процесса, утвержденными руководителем организации, осуществляющей образовательную деятельность;
- материалами для проведения промежуточной и итоговой аттестации обучающихся, утвержденными руководителем организации, осуществляющей образовательную деятельность.

7. Оценка качества библиотечно-информационного обеспечения

Имеющаяся в наличии учебная литература и учебно-наглядные пособия позволяют выполнить Программу подготовки водителей транспортных средств категории «В» в полном объеме.

Источниками учебной информации, наряду с учебно-методической литературой, являются так же видео- и программно-информационные материалы. Учебная литература предоставляется учащимся в пользование в качестве учебных пособий:

1. Экзаменационные билеты категории АВСД. Громаковский Г.Б. 2024

Москва, “Рецепт-Холдинг”

2. Экзаменационные (тематические) задачи А,В.

В. Громаковский Г.Б. 2024

Москва, “Третий Рим”

3. Комментарии к экзаменационным (тематическим) задачам АВСД

В. Громаковский Г.Б. 2024

Москва, “Третий Рим”

4. Правила дорожного движения

Москва, “Третий Рим” 2024

5. Устройство и техническое обслуживание автомобилей В.И. Карагодин, С.К. Шестопапов
Москва, “Транспорт” 2013

6. Автомобиль категории “В” В.С. Калинский , А.И. Манзон Москва, “Транспорт” 1983

7. Методические рекомендации по охране труда для образовательных организаций, учреждений, занимающихся подготовкой(переподготовкой) водителей транспортных средств Графкина М.В. , Вещикова Г.К. , Москва, АСАШ, 2019

8. Подготовка к теоретическому экзамену в ГИБДД, МААШ, 2019, «В»

9. Учебный видеокурс по правилам и безопасности дорожного движения, Форвард, 2023, СД

10. Учебник водителя категорий А и В, МААШ, 2021, «В»

11. Первая доврачебная медицинская помощь, За рулем, Москва, 2019, В.Н. Николенко

Кроме учебной литературы в Учебном центре используются:

- обучающая программа на компьютере «Правила дорожного движения», категории «А» и «В», », с изменениями, 2024 г.;

- учебные видеофильмы по курсу «Водитель автомобиля категории «В»: «Экзамен ГИБДД», «Автомобили . Эксплуатация и элементарное обслуживание своими силами», «Уроки безопасного вождения для начинающих», а также видеокурс «12 тематических занятий по ПДД и БД».

8. Оценка материально-технической базы

Сведения о наличии в аренде оборудованных учебных транспортных средств

№ п/п	Сведения				
	Марка, модель	Год выпуска	Государственный регистрационный знак	Наличие тягово-сцепного устройства	Тип трансмиссии
1.	DAEWU NEXIA	2012	B 044 BE 154 rus	нет	МКПП
2.	DAEWU NEXIA	2011	C 563 AB 55 rus	есть	МКПП
3.	DAEWU NEXIA	2011	M 866 TA 154 rus	есть	МКПП
4.	DAEWU NEXIA	2011	B764 AE 155 rus	нет	МКПП
5.	DAEWU NEXIA	2011	M974 PH154 rus	нет	МКПП
6.	ФОРД ФОКУС	2012	C 104 OH 55 rus	нет	АКПП
7	Прицеп				
8	DAEWU NEXIA	2011	K 033 KY 154 rus	нет	МКПП

Учебные автомобили находятся в аренде, технически исправны, оборудованы дополнительными педалями, зеркалами заднего вида для обучающего вождению, опознавательным знаком «Учебное транспортное средство» в соответствии с «Основными положениями по допуску транспортных средств к эксплуатации и обязанности должностных лиц по обеспечению безопасности дорожного движения». Имеется информация в регистрационных документах о внесении изменений в конструкцию ТС. Страховые полюса ОСАГО оформлены, технические осмотры пройдены. Все автомобили соответствуют установленным требованиям.

Количество учебных транспортных средств, соответствующих установленным требованиям: Механических 6 ед., Автоматическая 1 ед., прицепов 1 ед.

Данное количество механических транспортных средств соответствует 226 обучающихся в год.

Сведения о мастерах производственного обучения АНО ПО Учебный центр «ДРАЙВ»

№ п/п	Ф.И.О. (полные данные)	Дата рождения (число, месяц, год)	Водительское удостоверение		Свидетельство о повышении квалификации	
			серия, номер, категории	дата выдачи, кем выдано	серия, номер, категории	дата выдачи, кем выдано
1	Гаврилов Игорь Владимирович	04.02.1974	9903 № 952210 B.B1.C.C.M	26.04.2019 г. МРЭО ГИБДД 5521	Удостоверение № 04-37-14	09.11.2023 г. УКЦ Омский Автотранспортный колледж

						Лиц. № 283102
2	Поляков Сергей Сергеевич	06.11.1983	5528 № 859736 В,В,С,С1,М	17.12.2016 г. МРЭО ГИБДД	Удостоверение № 04-39-14	26.05.2024 г. УКЦ Омский Автотранспортный колледж Лиц. № 283102
3	МИХЕЕВ ВЛАДИМИР АНДРЕЕВИЧ	14.01.1950	9901 № 863038 В.В1.С.С1.М	15.12.2018 г. МРЭО ГИБДД 5521	Удостоверение № 03.-32-14	09.11.2023 г. УКЦ Омский Автотранспортный колледж Лиц. № 283102
4	МИХЕЕВ АНДРЕЙ ВЛАДИМИРОВИЧ	24.07.1971	9901 № 863137 В.В1.С.С1.М	15.12.2018 г. МРЭО ГИБДД 5521	Удостоверение № 146 № 03-27-14	09.11.2023 г. УКЦ Омский Автотранспортный колледж Лиц. № 283102
5	Литовченко Александр Владимирович	31.10.1985	5404 № 021132 В.В1.М	04.05.2012 г. МРЭО ГИБДД 5425	Удостоверение № 02-15-14	09.11.2023 г. УКЦ Омский Автотранспортный колледж Лиц. № 283102
6	Михеев Владислав Андреевич	01.08.1993	9910 № 702427 В.В1.М	20.06.2020 ГИБДД 5521	Удостоверение №03-29-14	09.11.2023 г. УКЦ Омский Автотранспортный колледж Лиц. № 283102
7	Кириллов Андрей Валерьевич	25.11.1987	5528 №858715	15.12.20016 ГИБДД 5512	Удостоверение №03-29-14	26.05.2024 г. УКЦ Омский Автотранспортный колледж Лиц. № 283102

Сведения о преподавателях учебных предметов образовательного учреждения

АНО ПО Учебный центр «ДРАЙВ» расположенного по адресу :

632120 НСО г. Татарск ул. Ленина 68

№ п/п	Ф.И.О. (полные данные)	Дата рождения (число, месяц, год)	Водительское удостоверение		Свидетельство о повышении квалификации	
			серия, номер, категории	дата выдачи, кем выдано	серия, номер, категории	дата выдачи, кем выдано
1	МИХЕЕВ ВЛАДИМИР АНДРЕЕВИЧ	14.01.1950	9901 № 863038	15..2018 г. МРЭО ГИБДД 5521	Удостоверение № 03-32-14	09. 11.2023 г. УКЦ Омский Автотранспортный колледж г. Омск
2	МИХЕЕВА ОЛЬГА ВИКТОРОВНА	17.04.1972	9905 № 660252 В	07.09.2019 МРЭО ГИБДД 5521	Свидетельство о ПК №51-дк №1931 Свидетельство АПК УПДК-МК (АВТО) ТА-2	17.12.2023г. УПКг. Новосибирск 28.10.2021г ЗАО «НЕЙРОКОМ» г. Москва

Сведения о закрытой площадке или автодроме

АНО ПО Учебный центр «ДРАЙВ» по адресу НСО г. Татарск, ул. Раздольная 7а имеет Автодром для учебного вождения на основании заключенного с Администрации Татарского р/н Новосибирской области Договора аренды земельного участка № 590-з от 17.06.2023 г. сроком до 17 июня 2030 г. Размеры закрытой площадки составляют 1662 кв. Состояние асфальтобетонного покрытия, наличие установленного по периметру ограждения, наклонного участка (эстакады) с продольным уклоном, размеры и обустройство техническими средствами организации дорожного движения обеспечивают выполнение каждого из учебных (контрольных) заданий, предусмотренных программой обучения водителей ТС категории «В», имеется искусственное освещение, регулируемый перекресток, пешеходный переход, нерегулируемый железнодорожный переезд, полоса разгона. Обучение вождению проходит на учебных автомобилях, которые находятся в аренде у физических лиц. Учебные автомобили оборудованы комплексом аудио видео наблюдением, дополнительными педалями тормоза и сцепления, дополнительными зеркалами заднего вида и опознавательными знаками «Учебный» в соответствии с требованиями ГИБДД РФ.

Для кандидатов в водители категорий «В»

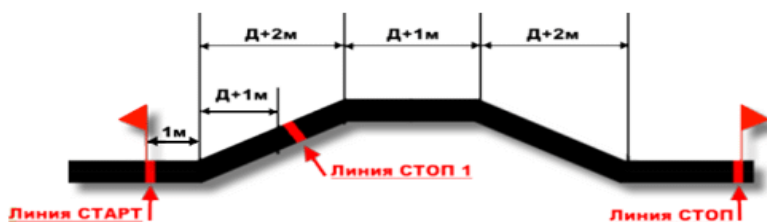

Упражнение № 4 соответствует «В» *

«Остановка и трогание на подъеме»

Площадка для упражнения состоит из 5 участков: горизонтальный длиной 1м до наклонного участка, наклонного участка с уклоном 16 градусов и длиной равной длине автомобиля + 2м, горизонтального участка в конце подъема, равного длине автомобиля + 1м, участок с уклоном 8-16% и протяженностью равной длине автомобиля + 2м и горизонтальный участок до линии СТОП.

Разметочное оборудование (мин.): конус разметочный – 12 шт., стойка разметочная – 2 шт., флажок – 1 шт.

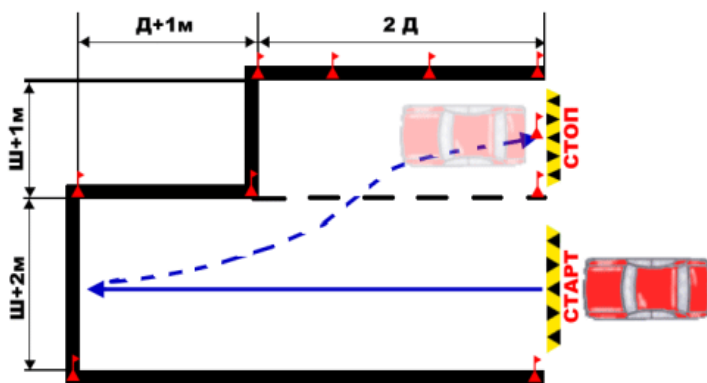

Упражнение № 5 соответствует «В» *

«Параллельная парковка задним ходом»

Площадка для выполнения упражнения состоит из 2х участков. Длина стартовой площадки 3 длины автомобиля +1 м. ширина – ширина +2 м., длина второго участка 2 длины автомобиля, ширина- ширина +1 м. Разметочное оборудование (мин.): конус разметочный - 2 шт., стойка разметочная - 9 шт.

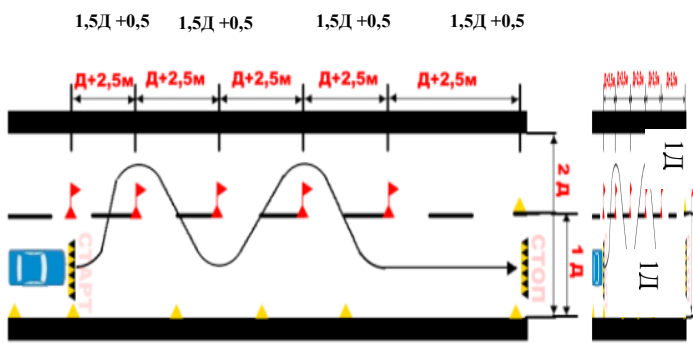

**Упражнение № 6 соответствует «В» *
«Змейка»**

Двойная синусоида в на ограниченном участке длиной $1,5 Д$ автомобиля + $0,5 м$ от линии «старт» до первой разметочной стойки, а также между стойками и от последней стойки до линии «стоп» и шириной $2Д$ автомобиля.

Разметочное оборудование (мин.): конус разметочный – 14 шт., стойка разметочная – 4 шт.

Упражнение № 7 соответствует «В»

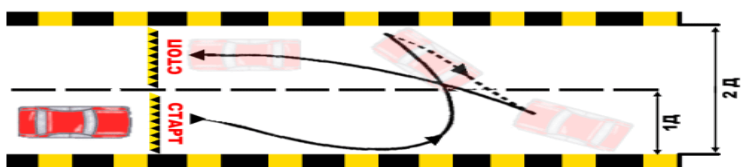

Разворот ТС на 180 градусов в ограниченном по ширине пространстве, ширина полосы разворота – 3 длины ТС.

Разметочное оборудование (мин.): конус

разметочный – 15 шт., стойка разметочная – 1 шт.

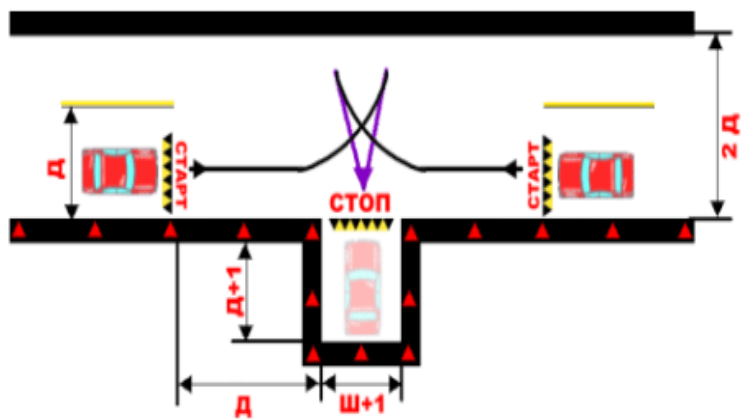

**Упражнение № 8 соответствует «В» *
«Въезд в бокс»**

Въезд в бокс задним ходом: ширина стартовой площадки – 2 длины автомобиля, ширина стартового бокса – 1 длина автомобиля, бокс для въезда от стартовой черты на расстоянии длины ТС, размеры бокса для въезда: длина – $ТС + 1 м$, ширина – ширина $ТС + 1 м$.

Разметочное оборудование (мин.): конус

разметочный – 5 шт., стойка разметочная – 9 шт.

Упражнение N 5
"Маневрирование в ограниченном пространстве"

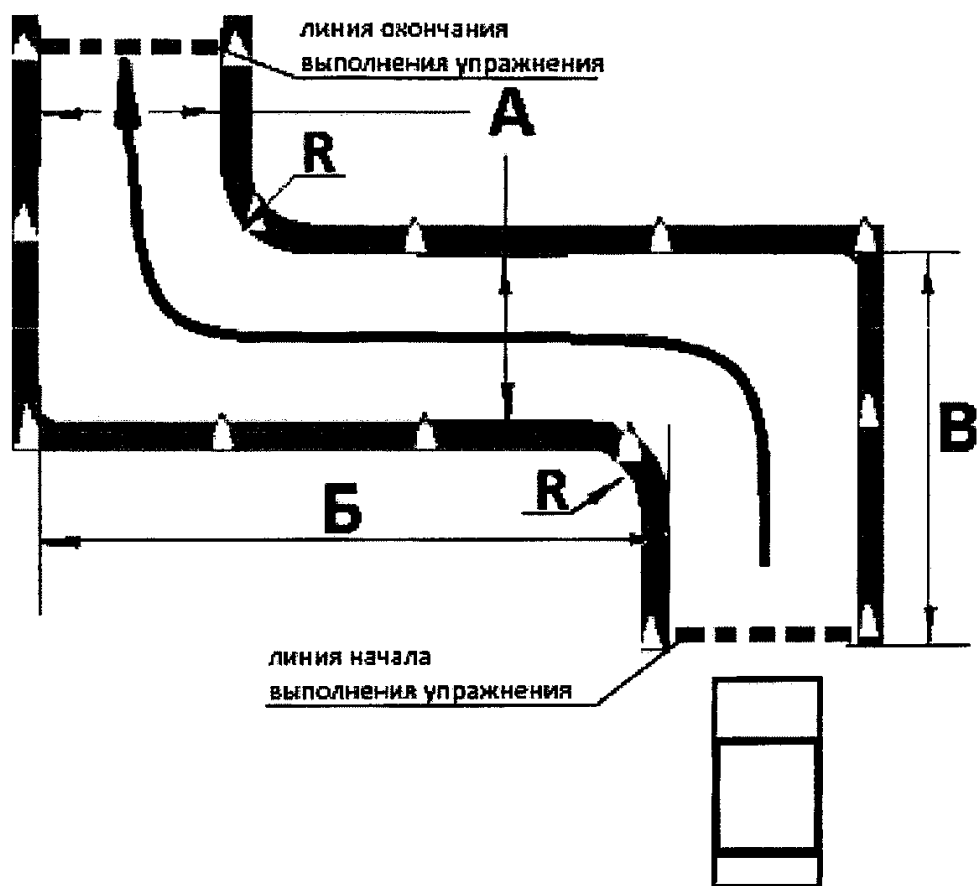

	Категория (подкатегория) ТС		
	"B" и "B1"	"C1" и "D1"	"C" и "D", $R_n <^* > \leq 9 \text{ м}$
A	3,9 м	5,5 м	$R_n <^* > - R_{вн} <^{**} > + 2 \text{ м}$
Б, В	$\geq 2 \text{ длины ТС}$	$\geq 2 \text{ длины ТС}$	$\geq 2 \text{ длины ТС}$
R	1 м	1,5 м	1,5 м

<*> R_n - минимальный наружный габаритный радиус поворота транспортного средства.
 <^{**}> R_{вн} - минимальный радиус поворота внутреннего заднего колеса.

Упражнение N 5 "Змейка"

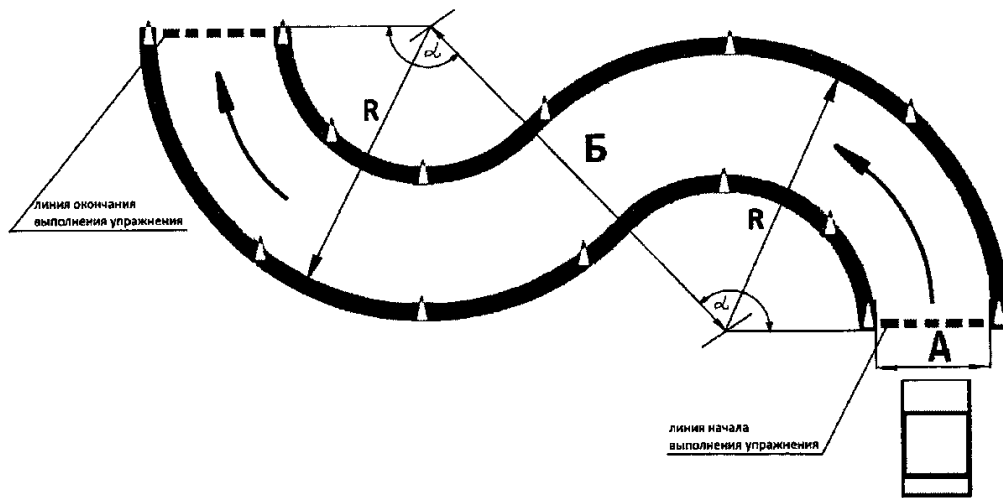

	Категория (подкатегория) ТС		
	"B" и "B1"	"C1" и "D1"	"C" и "D", $R_n <^* \leq 9 \text{ м}$
A	3,9 м	4,9 м	"C" и "D", $R_n <^* > 9 \text{ м}$
Б	11,1 м	15,8 м	$R_n <^* - R_{вн} <^{**} + 2 \text{ м}$
R	7,3 м	10 м	$R_n <^* + R_{вн} <^{**}$
α	135°	135°	$R_n + 1 \text{ м}$ 135°

<*> R_n - минимальный внешний габаритный радиус поворота транспортного средства.
 <^{**}> $R_{вн}$ - минимальный радиус поворота внутреннего заднего колеса.

Упражнение N 8
"Проезд регулируемого перекрестка" (для автоматизированных автодромов)

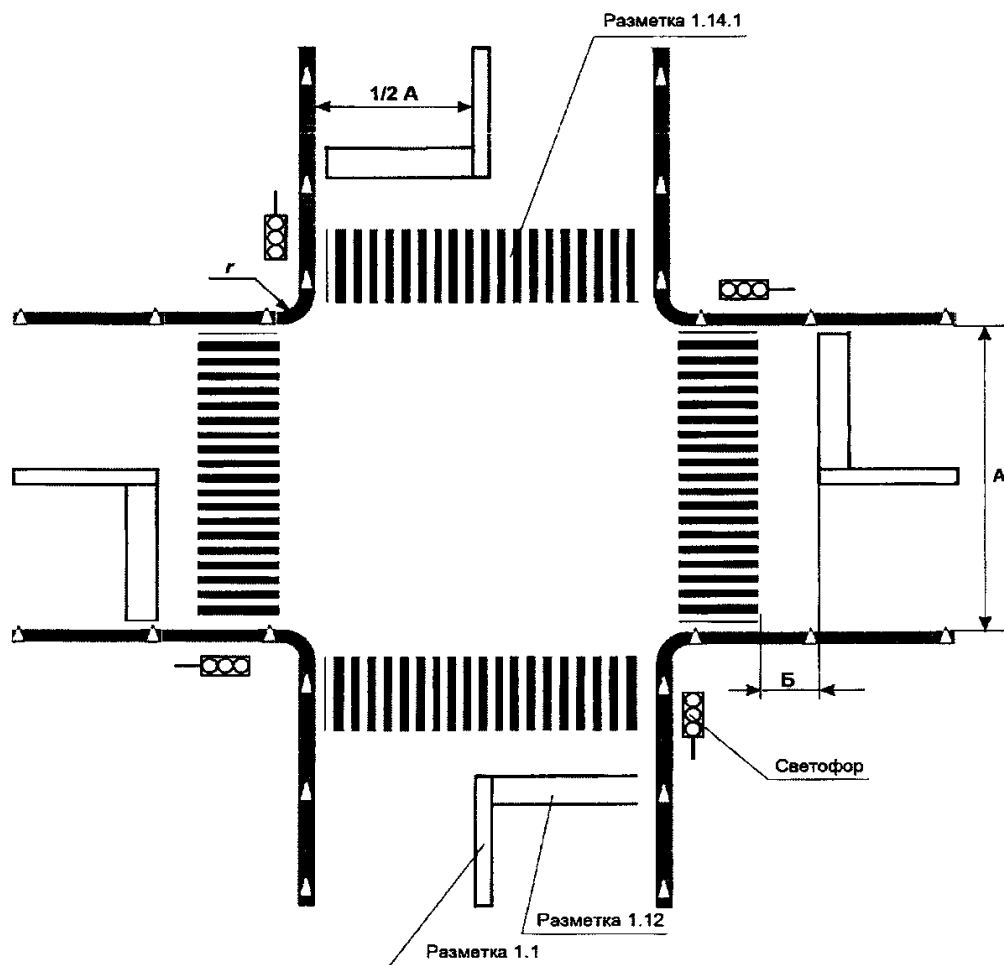

	Категория (подкатегория) ТС	
	"B", "B1", "C1" и "D1"	"C" и "D"
A	7	7
Б	≥ 1 м	≥ 1 м
r	≥ 4 м	≥ 6 м

Сведения об оборудованных учебных кабинетах:

Автошкола арендует нежилое помещение в двух этажном здании по адресу: 632120 г. Татарск ул. Ленина 68 на основании договора Аренды с Обществом Инвалидов. Срок Аренды до

2030 года.

Количество оборудованных учебных кабинетов — 1

№ п/п	По какому адресу осуществления образовательной деятельности находится оборудованный учебный кабинет	Площадь (кв. м)	Количество посадочных мест
1.	НСО. г.Татарск ул.Ленина 68	55	30

Данное количество оборудованных учебных кабинетов соответствует 7,5 учебным группам. Наполняемость учебной группы не превышает 30 человек.

Наличие учебного оборудования

Учебный кабинет имеют все необходимое учебное оборудование* для осуществления образовательной деятельности по программе профессиональной подготовки водителей транспортных средств категории «В», мультимедийный проектор, телевизор, днд, экзаменационный комплекс для приема теоритического экзамена, УПДК- Авто для тестирования кандидатов в водители, интерактивная программа фирмы «ФОРВАРД» , тренажер для отработки первоначальных навыков вождения. Общее руководство образовательным процессом осуществляется Директором АНО ПО Учебный центр «ДРАЙВ» В целом организация управления Учебного процесса соответствует Федеральному закону РФ «Об образовании», Уставу и Положению обеспечивая динамичное развитие и успешное решение поставленных задач.

* (Плакаты , стенды, ДВД фильмы, учебная литература, манекены)

Информационно-методические и иные материалы:

В АНО ПО Учебный центр «ДРАЙВ» разработаны:

Учебный план;

Календарный учебный график.

Методические материалы и разработки:

Примерная программа профессиональной подготовки водителей транспортных средств категории «В», утвержденная в установленном порядке приказом Минобрнауки России от 26 декабря 2023г. №1408;

Образовательная программа профессиональной подготовки водителей транспортных средств категории «В», согласованная с Госавтоинспекцией и утвержденная директором Учебного Центра; Методические рекомендации по организации образовательного процесса, утвержденные директором Учебного Центра;

Материалы для проведения промежуточной и итоговой аттестации обучающихся, утвержденные директором Учебного Центра;
 Расписание занятий учебных групп;
 утвержденные директором Учебного Центра схемы учебных маршрутов.
 Проведена аттестация рабочих мест.

Перечень материально-технического оснащения.

Наименование учебного оборудования	Ед. измерения	Количество
1. Оборудование и технические средства обучения		
Детское удерживающее устройство	комплект	1
Гибкое связующее звено (буксировочный трос)	комплект	1
Тягово-сцепное устройство	комплект	1
Компьютер с соответствующим программным обеспечением	комплект	1
Мультимедийный проектор	комплект	1
Экран (монитор, электронная доска)	комплект	1
Магнитная доска со схемой населенного пункта	комплект	1
2. Учебно-наглядные пособия		
Дорожные знаки	комплект	1
Дорожная разметка	комплект	1
Опознавательные и регистрационные знаки	шт	1
Средства регулирования дорожного движения	шт	1
Сигналы регулировщика	шт	1
Применение аварийной сигнализации и знака аварийной остановки	шт	1
Начало движения, маневрирование. Способы разворота	шт	1
Расположение транспортных средств на проезжей части	шт	1
Скорость движения	шт	1
Обгон, опережение, встречный разъезд	шт	1
Остановка и стоянка	шт	1
Проезд перекрестков	шт	1
Проезд пешеходных переходов и мест остановок маршрутных транспортных средств	шт	1
Движение через железнодорожные пути	шт	1
Движение по автомагистралям	шт	1
Движение в жилых зонах	шт	1
Перевозка пассажиров	шт	1
Перевозка грузов	шт	1
Неисправности и условия, при которых запрещается эксплуатация транспортных средств	шт	1
Ответственность за правонарушения в области дорожного движения	шт	1
Страхование автогражданской ответственности	шт	1

Последовательность действий при ДТП	шт	1
3. Информационный стенд		
Закон Российской Федерации от 7 февраля 1992 г. N 2300-1 "О защите прав потребителей"	шт	1
Копия лицензии с соответствующим приложением	шт	1
Примерная программа профессиональной подготовки водителей транспортных средств категории "B"	шт	1
Программа профессиональной подготовки водителей транспортных средств категории "B", согласованная с Госавтоинспекцией	шт	1
Учебный план	шт	1
Календарный учебный график (на каждую учебную группу)	шт	1
Расписание занятий (на каждую учебную группу)	шт	1
График учебного вождения (на каждую учебную группу)	шт	1
Схемы учебных маршрутов, утвержденные руководителем организации, осуществляющей образовательную деятельность	шт	1
Книга жалоб и предложений	шт	1
Адрес официального сайта в сети "Интернет" www.autotatarsk.ru		

Соответствие требованиям Федерального закона «О безопасности дорожного движения»

В АНО ПО Учебный центр «ДРАЙВ» организованы мероприятия, направленные на обеспечение соответствия технического состояния транспортных средств требованиям безопасности дорожного движения и запрещения допуска транспортных средств к эксплуатации при наличии у них неисправностей, угрожающих безопасности дорожного движения, проводятся обязательные пред рейсовые медицинские осмотры. Договор № 49-ПР/2023 от 09.01.2024 г. (ГБУЗ НСО «Татарская центральная районная больница имени 70-летия Новосибирской области »).

Вывод о результатах само обследования:

Наличие и состояние учебно-материальной базы в АНО ПО Учебный центр «ДРАЙВ» подготовка педагогического состава, организация учебного процесса соответствует установленным требованиям и позволяет осуществлять подготовку по образовательной программе профессиональной подготовки водителей транспортных средств категории «B».

Отчет составил:

Директор АНО ПО Учебный центр «ДРАЙВ»

Михеев А.В.